

BIODRY astiat biojätteen valutukseen

- vähentää märän biojätteen painosta suuren osan
- helpottaa käsittelyä kiinteistöllä
- helpottaa jatkokäsittelyä



- valutusastiamallisto

B-D20



B-D60

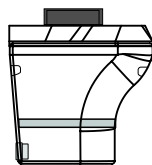

BD-120

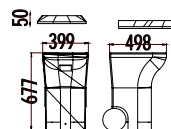
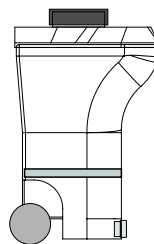

BD-200

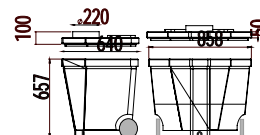
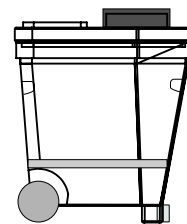

BIODRY - BIOJÄTTEEN VALUTUSASTIA

- suurkeittiöt, ravintolat, ruokalat

BIOJÄTE on kaikista jättejakeista painavin ja märin:

- » erottelamalla biojäte poistetaan muiden jätteiden joukosta haiseva ja pilaantuva aines
- » valuttamalla neste automaattisesti heti lajittelun yhteydessä helpotetaan biojätteen käsittelyä

- » jopa yli 50 % jätteen painosta saa pois
- » jäteastiat eivät haise ja valu nestettä
- » jäteastioissa hyötyjätettä voidaan säiliö pidempää ja kuljettaa suuremmissa erissä

SÄÄSTÄ JÄTEKUSTANNUKSISSA - VALUTA BIOJÄTE !!!

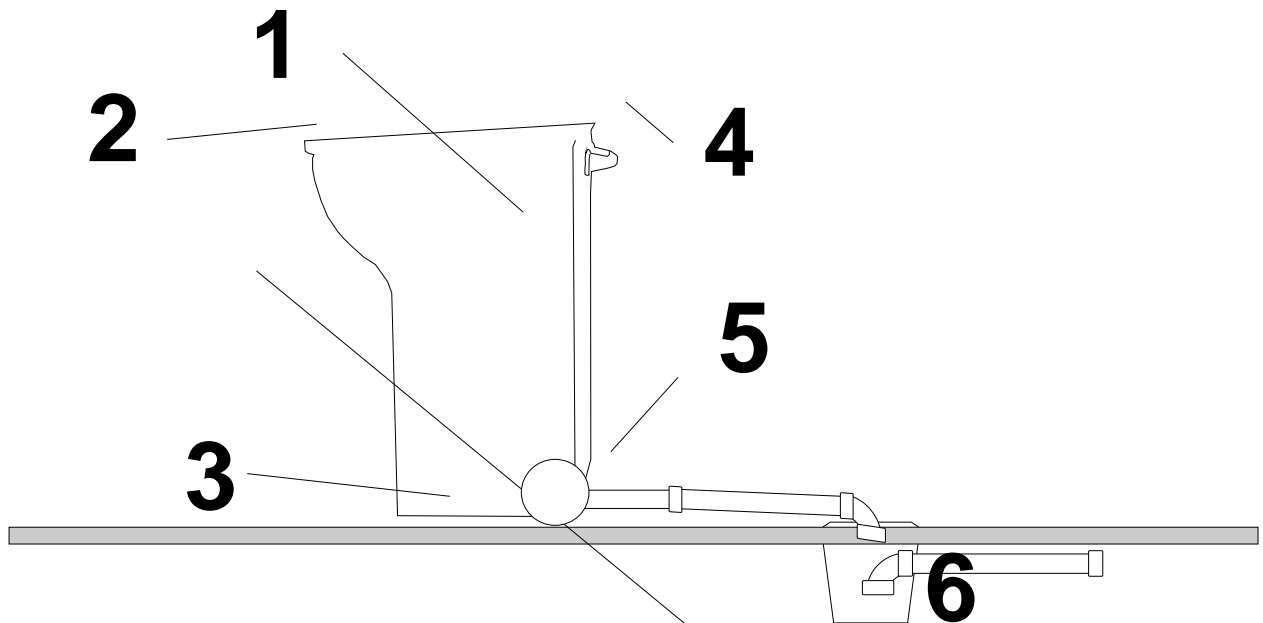

YMPÄRISTÖÄ SÄÄSTÄEN

- » lajittele ja kompostoi (vähentää jätteen määrää)
- » helppo tyhjentää
- » käsittelee myös nestemäisen biojätteen
- » taloudellinen hankkia ja käyttää
- » helppo pitää puhtaana

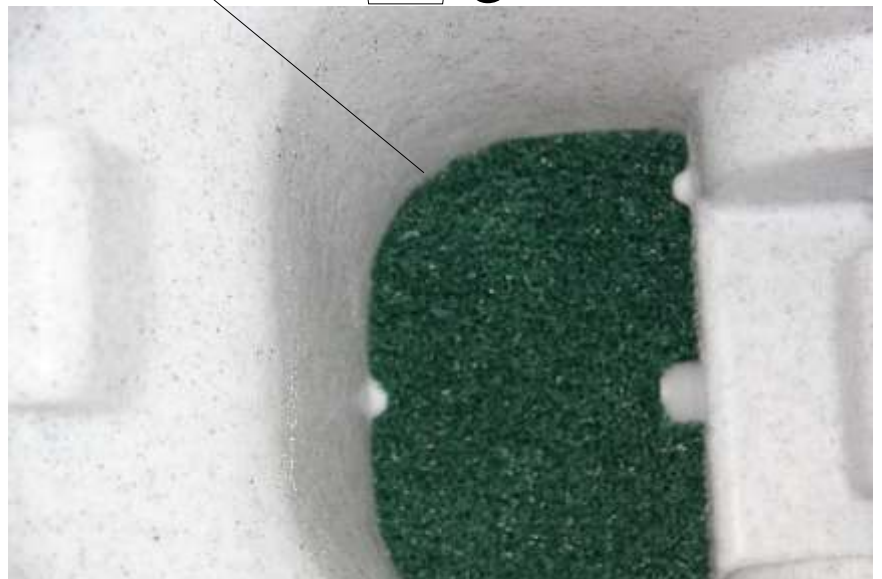

NESTEENKÄSITTELY TOIMII TEHOKKAASTI KAIKISSA KÄYTTÖ OLOSUHTEISSA; sisäänrakennettu biosuodatin käsittelee ylimääränesteen pois johdettavaksi.

BIODRY:n vaunu on helppo siirtää valutukseen ja ja edelleen tyhjennykseen.

Biojätettä voi valuttaa esimerkiksi yön yli, jolloin suuri kosteus on poistunut aamulla.

BIODRY siirretään helposti tyhjennyspaikalle suurien pyörien avulla..



BIODRY tyhjenetään kumoamalla se jäteastiaan tai kompostiin.

BIODRY on helppo pitää puhtana, suodattimet voidaan poistaa ja pestä BIODRY vaunun kanssa. Myös konepesua voidaan käyttää..

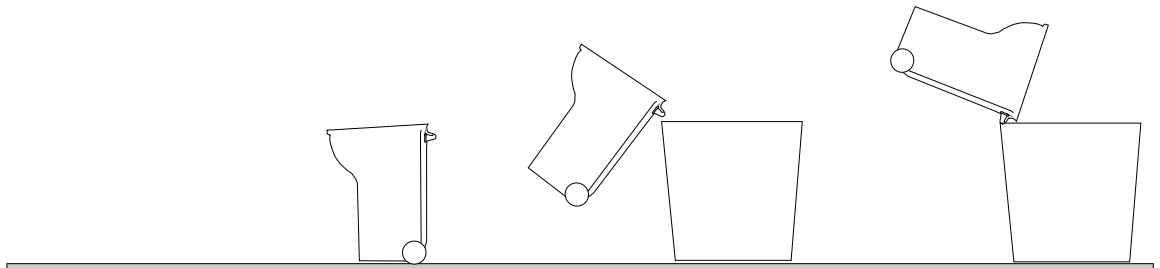

Käyttämällä useaa BIODRY vaunua voidaan valutusaikaa pidentää..

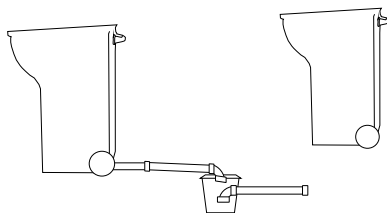

HELPPO TYHJENTÄÄ. TYHJENNYS ULKOKAUTTA. MAHDOLLISUUS VARUSTAA KAHDELLA VAUNULLA, TUPLAA KAPASITEETIN.